

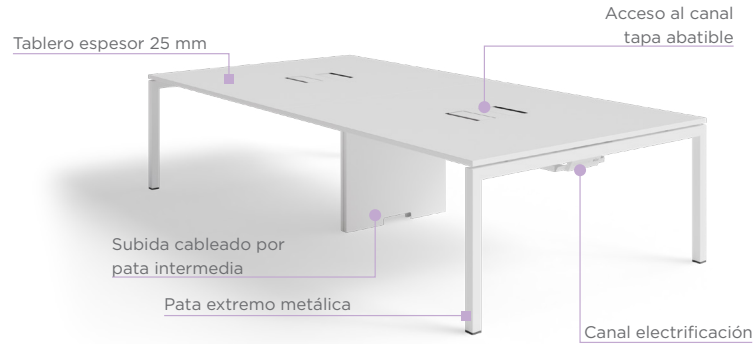

## TEC MESA DE TRABAJO

Si buscas un mobiliario con infinidad de opciones de configuración y diversidad en sus soluciones para los espacios de trabajo, este es el programa Tec. Un sistema abierto de gran capacidad de adaptación que busca dar respuesta a las implantaciones que favorezcan la comunicación, el trato personal y el intercambio de ideas entre los componentes del grupo.



### PRESTACIONES OPCIONALES

#### FALDÓN

- ▶ Metálico en acero e= 0,8 mm
- ▶ Melamina e= 16 mm

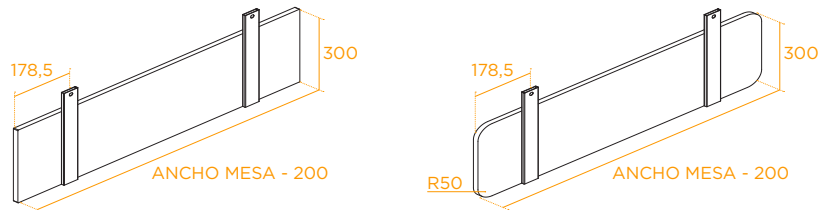

#### FALDÓN TIPO B

- ▶ Metálico en acero e= 0,8 mm

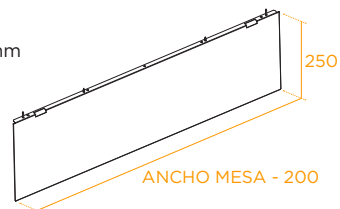

# FICHA TÉCNICA

### TEC PLUS



### PRESTACIONES OPCIONALES

#### CANAL ELECTRIFICACIÓN

- ▶ Simple abatible

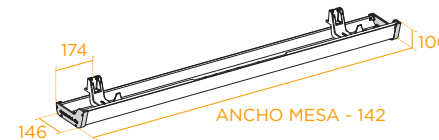

Tapas laterales ABS en color BA con estructura BA. En color NE para resto de colores estructura.

- ▶ Doble con 2 posiciones en altura

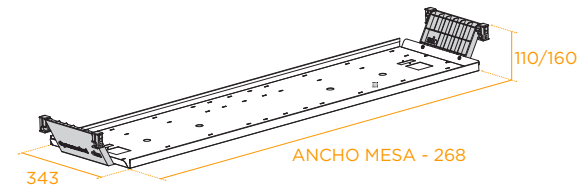

Tapas laterales ABS en color BA con estructura BA. En color NE para resto de colores estructura.

- ▶ Simple fijo

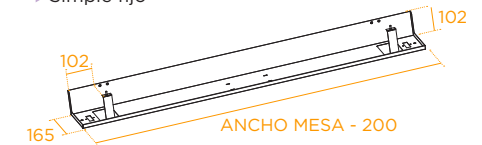

#### BANDEJA

- ▶ Metálica e= 0,8 mm  
Para tapa abatible o para pasacables.  
En mesa individual o ala.

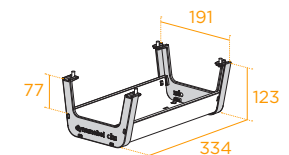

Tapas laterales ABS en color BA con estructura BA. En color NE para resto de colores estructura.



# TEC MESA DE TRABAJO



## PRESTACIONES OPCIONALES

### ACCESOS CANAL Acceso al canal en color BA y NE según color de tablero\* o según pedido\*\*

- ▶ Tapa abatible poliamida \*  
Color BA y NE

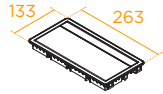

- ▶ Pasacables Ø 80 \*  
Color BA y NE

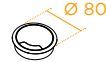

- ▶ Tapa abatible metálica \*\*  
Marco perimetral 2 mm NE  
Opción enchufes integrados

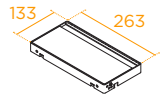

- ▶ Base multiconexión Ø 80 \*\*  
Color BA y NE  
1F + 1USB C  
+ 20 cm cable acabado wieland



\* Acceso BA: Tablero BA • Acceso NE: Resto tableros

\*\* Según pedido

### POSICIONAMIENTO:

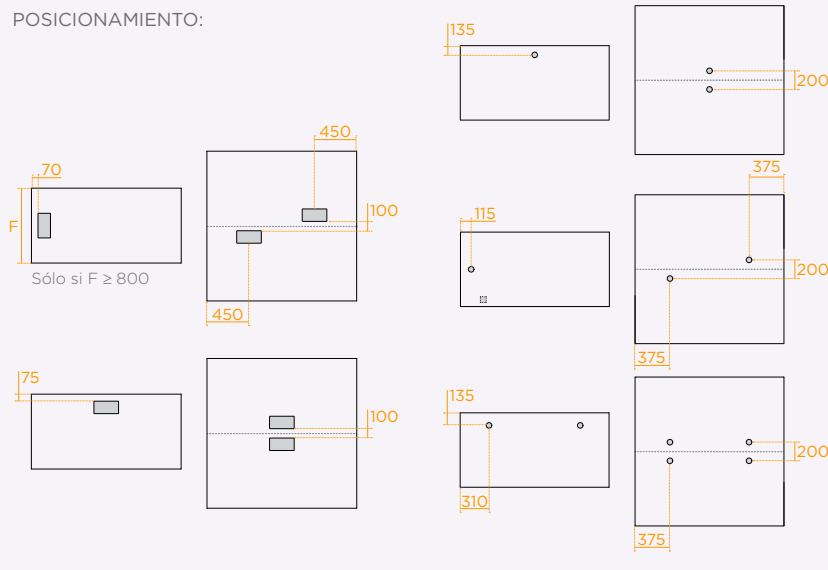

# FICHA TÉCNICA



## PRESTACIONES OPCIONALES

### SUBIDA CABLEADO

- ▶ Imantada a pata

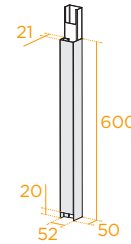

- ▶ Vertebrada a canal



- ▶ Malla a canal

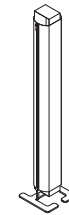

### PUESTO INDIVIDUAL

- ▶ Totem a suelo

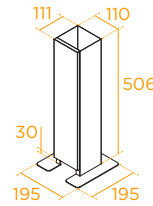

- ▶ Tapa registrable en pata intermedia

Individual

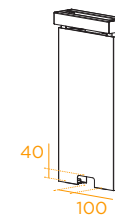

Bench

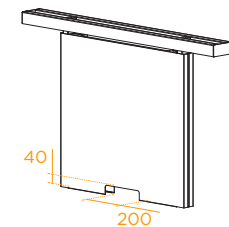

Chapa espesor 1 mm pintada

### PUESTO AGRUPADO



# TEC MESA DE TRABAJO



## DESCRIPCIÓN

### TABLERO

Tablero en aglomerado de partículas de madera de 25 mm de espesor, encolado con resinas sintéticas y especialmente diseñado para aplicaciones que requieran alta resistencia a la flexión. Densidad media 620/595 kg/m<sup>3</sup> según norma EN 323.

Acabado laminado, canto de ABS de 2 mm de espesor según la norma UNE 56.843:01

El tablero será único en puestos enfrentados.

El ala se colocará indistintamente a derecha o izquierda de la mesa principal.

### ESTRUCTURA

Bastidor metálico construido con 2 perfiles de acero de 50x30 espesor 1,5 mm según norma UNE-EN 10305.

#### Pata extremo:

- Pata en U metálica construida con perfil 50x50 espesor 2 mm según norma UNE-EN 10305.

- Pata cerrada: Construida como marco cerrado, de perfiles de acero según UNE-EN 10305 de dimensiones 50x50x2 mm en su parte superior de apoyo a tablero y 50x30x2 mm en las bajantes verticales y el apoyo al suelo.

Pata intermedia metálica en puestos agrupados, construida con bajantes de perfil 50x30 espesor 1,5 mm y 2 perfiles 50x30 espesor 1,5 mm según norma UNE-EN 10305 soldadas a la bajante.

Pintura en polvo epoxi de 60/80 micras que cumple la normativa vigente de reacción al fuego UNE 23827-90.

Nivelación patas 20mm.

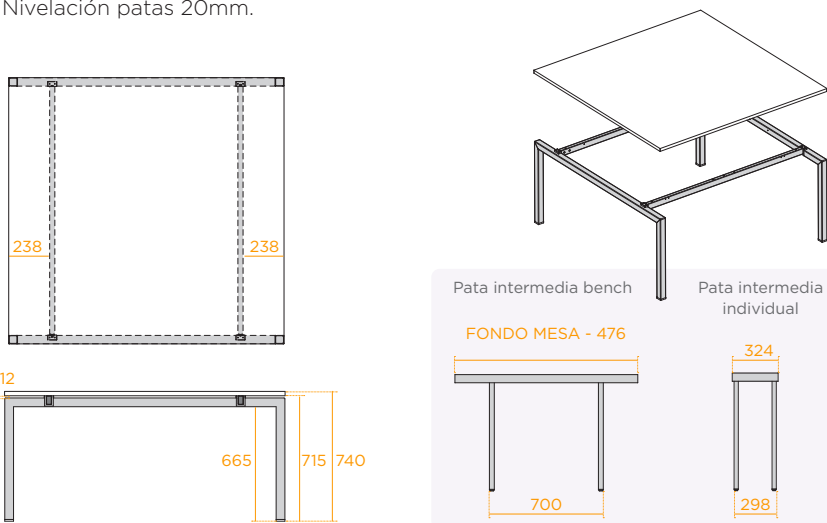

# FICHA TÉCNICA



## DETALLES



▲ TAPA ABATIBLE  
Metálica



▲ TAPA ABATIBLE  
Poliamida



▲ ACCESO CANAL  
Base multiconexión Ø 80



▲ CANAL  
Doble



▲ CANAL  
Simple fijo



▲ CANAL  
Simple abatible



▲ PATA INTERMEDIA



▲ PATA INTERMEDIA  
Con tapa registrable



▲ PATA PÓRTICO  
(Tec)



▲ PATA CERRADA  
(Tec Plus)



## CERTIFICADOS

**tecnaliacertified**  
PRODUCTOS CERTIFICADOS DE MOBILIARIO  
RT 01 MOBILIARIO - MGF34  
UNE-EN 527



## TASA DE RECICLABILIDAD





**TEC**  
MESA DE TRABAJO

# FICHA TÉCNICA



GAMA

MESA INDIVIDUAL

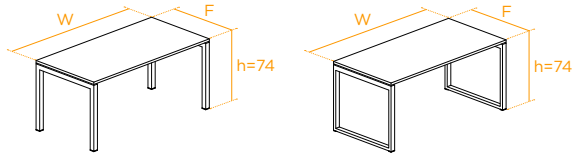

F \ W	80	100	120	140	160	180	200
60	●	●	●	●	●	●	●
70	●	●	●	●	●	●	●
80	●	●	●	●	●	●	●
100		●	●	●	●	●	●

MESA ALINEADA

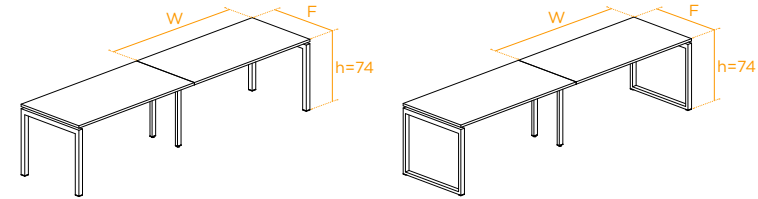

F \ W	80	100	120	140	160	180	200
60	●	●	●	●	●	●	●
70	●	●	●	●	●	●	●
80	●	●	●	●	●	●	●

ALA

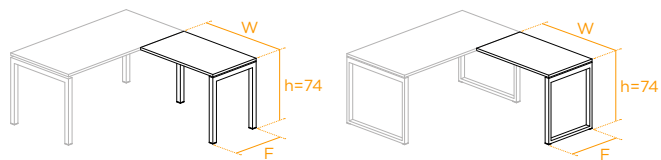

F \ W	80	100	120
60	●	●	●

BENCH

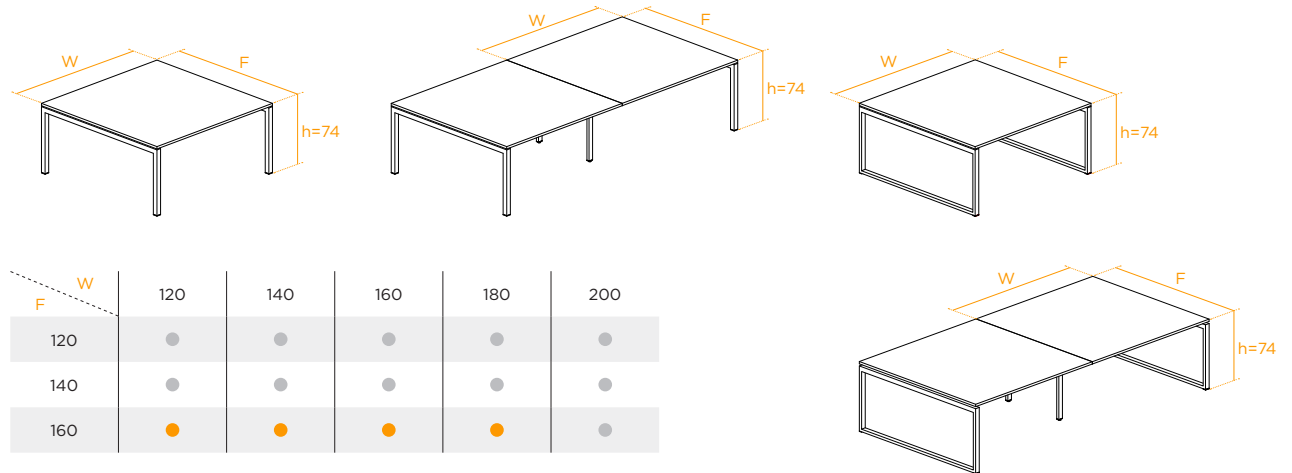

F \ W	120	140	160	180	200
120	●	●	●	●	●
140	●	●	●	●	●
160	●	●	●	●	●

LEYENDA

CONDICIONES DE TARIFA

- GENERAL
- EXPRESS (Sólo pata pórtico)

