

TEC

designed by Dynamobel

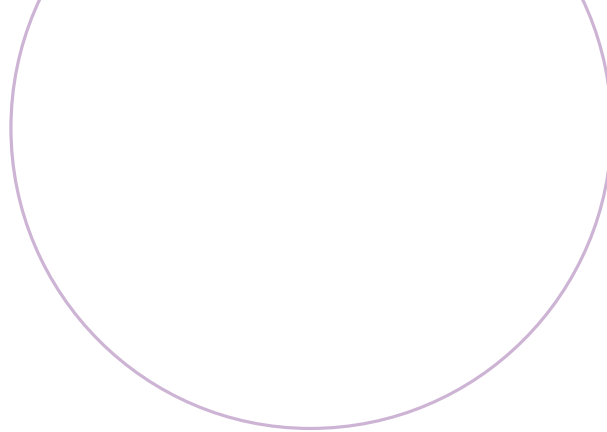

desk / mesa / table



TEC

Las nuevas tecnologías de la información han modificado significativamente el modo de concebir una oficina.

Si en tiempos anteriores se buscaba la privacidad de cada uno de los usuarios, actualmente se valoran las implantaciones que favorezcan la comunicación, el trato personal y el intercambio de ideas entre los componentes del grupo.

Desde esta perspectiva se ha concebido el programa Tec, para facilitar un sistema abierto de lugar de trabajo que permite diferentes configuraciones según las necesidades de cada caso, desde puestos individuales, dobles, cuádruples o la asimilación de un espacio continuo que se adapta a los usuarios de cada momento y a las particularidades de las tareas que deban realizar, ya sean de reflexión de diálogo o de reunión.

La nueva Tec Plus (versión con pata cerrada) amplía las posibilidades del programa, aportando una opción de diseño más contemporáneo y robusto, manteniendo intacta su funcionalidad y modularidad.

New data management technologies have revolutionised the way we conceive an office.

Yesteryear we sought privacy for each one of the posts, now we value configurations that favour communication, the personal touch, and the interchange of ideas among the components of the group.

We have conceived the Tec programme from this perspective, to provide a flexible system for the workplace that allows different configurations depending on the needs of each personal case, from individual workstations, doubles, quadruples or the assimilation of an open plan work space that adapts to the needs of the users at that moment in time and the peculiarities of the tasks they must accomplish, be it reflection, dialogue or meeting.

The new Tec Plus (loop leg version) expands the programme's possibilities, offering a more contemporary and design option while preserving its functionality and modular flexibility.

Les nouvelles technologies de l'information ont modifié de façon remarquable la manière de concevoir un bureau.

Si dans les temps passés, on recherchait le respect de la vie privée de chacun des usagers, de nos jours, on valorise plutôt les aménagements qui favorisent la communication, les relations interpersonnelles et l'échange d'idées entre les composants d'un groupe.

C'est dans cette perspective qu'a été conçu le programme Tec, pour fournir un système ouvert de lieu de travail qui permet différents aménagements selon les besoins de chaque cas, de postes individuels, doubles, quadruples ou d'assimilation d'un espace continu qui s'adapte aux usagers de chaque moment et aux particularités des tâches qu'ils doivent réaliser, soit de réflexion, de dialogue ou de réunion.

La nouvelle Tec Plus (version avec piétement en boucle) élargit les possibilités du programme, en apportant une touche plus contemporaine tout en conservant sa fonctionnalité et sa modularité.



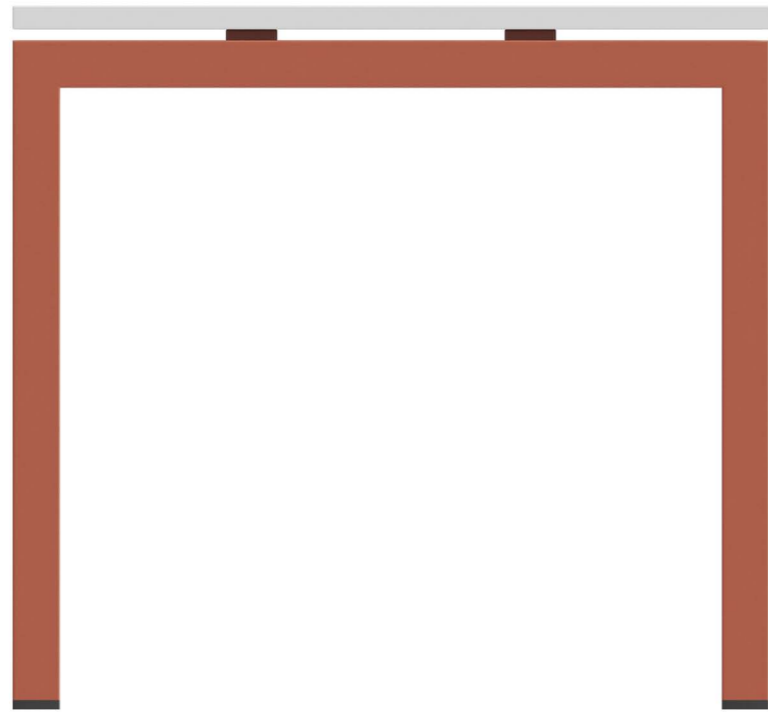

TECPLUS

Nueva pata **cerrada**, *abierta* a todas las opciones.
The new **closed** leg, *open* to all possibilities.
Nouvelle jambe **fermée**, *ouverte* à toutes les possibilités.

TECPÓRTICO

La **base** de un *diseño que perdura*.
The **foundation** of a *design that endures*.
La **base** d'un *design qui perdure*.





MESA INDIVIDUAL

INDIVIDUAL DESK ·
POSTE DE TRAVAIL INDIVIDUEL

•

Es la solución más elemental de Tec que da respuesta a las necesidades básicas de un puesto de trabajo individual.

La superficie de la mesa puede ampliarse con la colocación de un ala en cualquiera de los laterales y su funcionalidad incrementada gracias a las opciones de electrificación y complementos disponibles.

Tec Plus aporta una estética unificada y elegante, especialmente adecuada para entornos de dirección o salas representativas.

••

This is the most elementary Tec system, covering the basic requirements of an individual work station.

The desk top can be extended by fitting wings on either of the sides and can be made more functional thanks to the cable management options and accessories available.

Tec Plus provide a unified, elegant appearance, especially suitable for management environments and representative meeting spaces.

•••

C'est la solution la plus élémentaire de Tec pour répondre aux besoins de base d'un poste de travail individuel.

On peut agrandir la surface du plan de travail en rajoutant un retour sur l'un des côtés et sa fonctionnalité augmente grâce aux options d'électrification et de compléments disponibles.

Tec Plus apportent une esthétique harmonieuse et élégante, particulièrement adaptée aux environnements de direction ou aux salles représentatives.





MESA ALINEADA

DESK IN ROWS · TABLE ALIGNÉE

El programa Tec permite la unión de mesas individuales bajo un concepto de agrupación lineal, una posibilidad de formación que favorece la realización de call centers, zonas de recepción, zonas de formación e incluso la creación de zonas de reunión donde las mesas se disponen en torno a un espacio circular.

La unión de las mesas se hace mediante una pata compartida y remitida, un elemento que no resta funcionalidad y que abarata el proyecto global de la instalación.

Individual desks can be joined together in the Tec programme to form rows, a format suited to the layout of call centres, reception areas, training areas and even meeting areas in which the desks are set out around an open space.

The desks are joined through a shared, inset leg, a component that does not make the desks any less functional and lowers the overall cost of the assembly.

Le programme Tec permet d'unir des tables individuelles sous un concept de regroupement linéaire, une possibilité de formation qui favorise la réalisation de call centers, de zones de réception, de zones de formation ou encore la création de zones de réunion où les tables se disposent autour d'un espace circulaire.

Les plans de travail sont assemblés par un piétement partagé et en renforcement, un élément qui n'enlève pas de fonctionnalité et qui rabaisse le coût du projet global de l'installation.



BENCH

BENCH · BENCH

• Existe una tendencia a socializar las áreas de trabajo, promovida, principalmente, por la optimización de los espacios disponibles. A esta circunstancia se añade la necesidad de incrementar la interacción y la comunicación entre las personas de un mismo departamento.

Tec nació con esta convicción, la de promover el trabajo en equipo y facilitar la implantación de puestos de trabajo agrupados enfrentados con diferentes niveles de privacidad.

•• There is a trend to make work areas more sociable environments, inspired, above all, by the need to optimise available space. There also exists a need to enhance interaction and communication between the members of a same department.

Tec was conceived as a means of encouraging team work and facilitating the creation of work stations grouped together and arranged face to face with different levels of privacy.

••• Il existe une tendance à socialiser les aires de travail, promue principalement par l'optimisation des espaces disponibles. À cette circonstance s'ajoute le besoin d'accroître l'interaction et la communication entre les personnes d'un même département.

Tec est né avec cette conviction, celle de promouvoir le travail en équipe et de faciliter l'implantation de postes de travail regroupés en vis-à-vis avec différents niveaux de confidentialité.







REUNIÓN

MEETING · RÉUNION

•

Es un uso habitual dedicar espacios destinados a reunión. Las necesidades en la oficina pueden ser de lo más heterogéneas. Podemos encontrar despachos en los que por su amplitud pueden convivir la mesa de trabajo con una pequeña mesa de reuniones, áreas abiertas anexas a zonas de trabajo colectivo con mesas de reunión para un pequeño grupo de personas, salas específicas destinadas a reuniones de grandes grupos, etc.

Tec cuenta con una amplia gama de soluciones que varía entre mesas individuales de varios formatos y mesas componibles, ideales cuando las necesidades de personal son importantes.

••

Meeting areas are a common feature of office spaces. The requirements of each particular office may vary greatly. There are larger offices with a small meeting table arranged alongside a work desk, open-plan areas with meeting tables for small groups of people bordering group work areas, special conference rooms for larger groups, etc.

Tec offers a wide range of solutions, ranging from individual tables in different formats to tables that can be arranged together, ideal when it comes to meeting different staff requirements.

•••

Il est habituel de consacrer des espaces aux réunions. Les besoins au bureau peuvent être des plus hétérogènes. On peut trouver des bureaux assez spacieux pour mettre le poste de travail et une petite table de réunions, des zones ouvertes annexes à des zones de travail collectif avec des tables de réunion pour un petit groupe de personnes, des salles spécifiques destinées à des réunions de grands groupes, etc.

Tec présente une large gamme de solutions variant entre des tables individuelles de plusieurs formats et des tables composables, idéales quand les besoins de personnel sont importants.

DETALLES

DETAILS · DÉTAILS



Tapa abatible metálica
Metal flip-open cover
Couvercle rabattable métallique



Tapa abatible con doble giro
Flip-open cover with double rotation
Couvercle rabattable des deux côtés



Base multiconexión Ø 80
Ø 80 multi-connection socket
Base multiprise Ø 80



Canal de electrificación doble
Double cable management channel
Chemin de câbles double



Canal de electrificación individual
Individual cable management channel
Chemin de câbles individuel



Bandeja mesas independientes
Independent table tray
Bac tables indépendantes



Pata intermedia en bench
Middle leg on bench
Pied intermédiaire sur bench



Tapa registrable en pata intermedia
Acces cover on middle leg
Couvercle visitable sur pied intermédiaire



Panel separador tapizado
Fabric separation screen
Panneau de séparation tapissé



Pata pórtico
U-Leg Leg
Pied Arche



Pata cerrada
Loop leg
Pied cadre



ACABADOS

FINISHES · FINITIONS

1 MELAMINA • MELAMINE • MÉLAMINE



2 PINTURA EPOXY POLIESTER • POLYESTER EPOXY PAINT • PEINTURE ÉPOXY POLYESTER

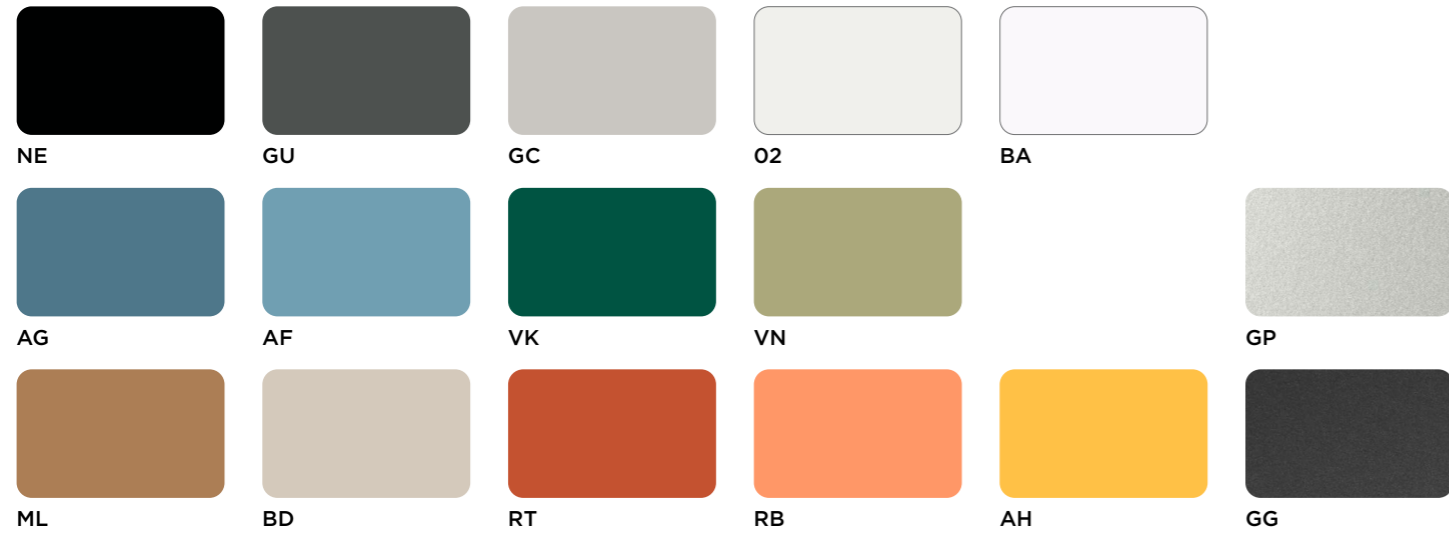

3 COLECCIÓN 37 • COLLECTION 37 • COLLECTION 37

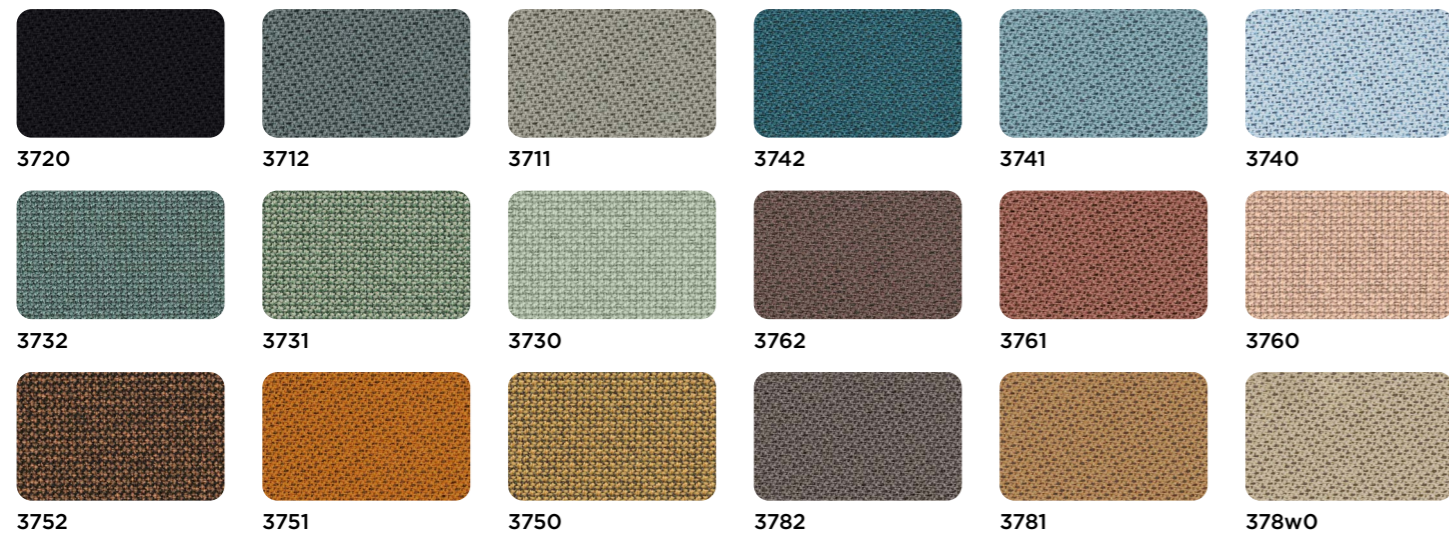

* Consultar colecciones en nuestro catálogo de tapicerías y mallas.
 * See collections in our upholstery catalogue.
 * Consulter des collections dans notre catalogue de tapisseries.

4 MADERA BARNIZADA • VARNISHED WOOD • BOIS VERNI



* Acabados sólo disponibles en mesas de reunión/dirección
 * Finishes available only on meeting/management desks/tables.
 * Finitions disponibles uniquement sur les tables de réunion/direction.

5 HPL ANTIHUELLAS • ANTI-FINGERPRINT HPL • HPL ANTI-TRACE DE DOIGTS



* Acabados sólo disponibles en mesas de reunión/dirección
 * Finishes available only on meeting/management desks/tables.
 * Finitions disponibles uniquement sur les tables de réunion/direction.

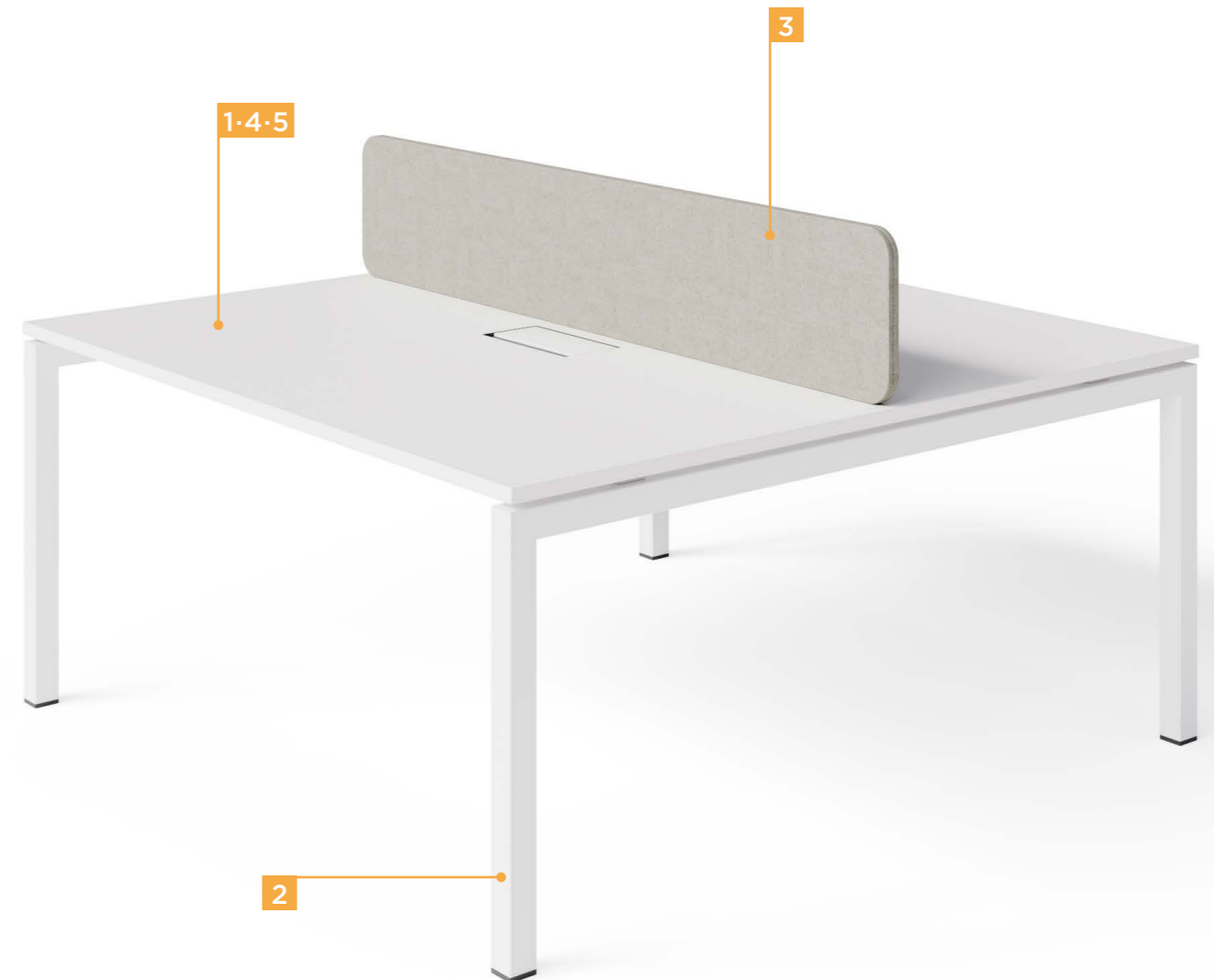

GAMA

RANGE · GAMME

MESA INDIVIDUAL INDIVIDUAL DESK POSTE DE TRAVAIL INDIVIDUEL

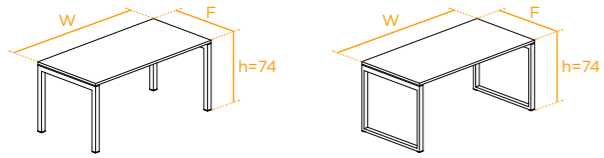

F \ W	80	100	120	140	160	180	200
60	●	●	●	●	●	●	●
70	●	●	●	●	●	●	●
80	●	●	●	●	●	●	●

ALA PARA MESA INDIVIDUAL RETURN FOR INDIVIDUAL DESK RETOUR POUR TABLE INDIVIDUELLE

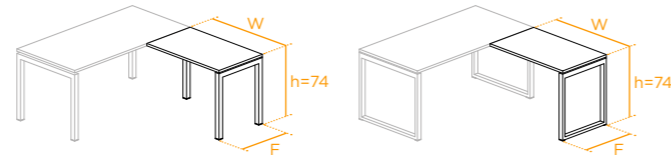

F \ W	80	100	120
60	●	●	●

MESA ALINEADA DESK IN ROWS TABLE ALIGNÉE

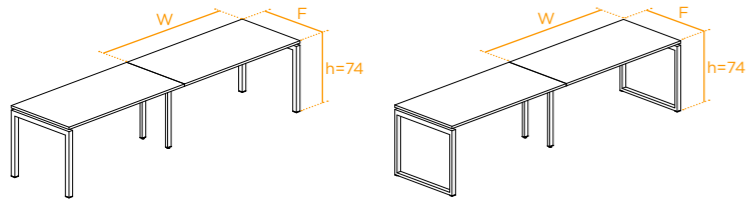

F \ W	80	100	120	140	160	180	200
60	●	●	●	●	●	●	●
70	●	●	●	●	●	●	●
80	●	●	●	●	●	●	●

BENCH BENCH BENCH

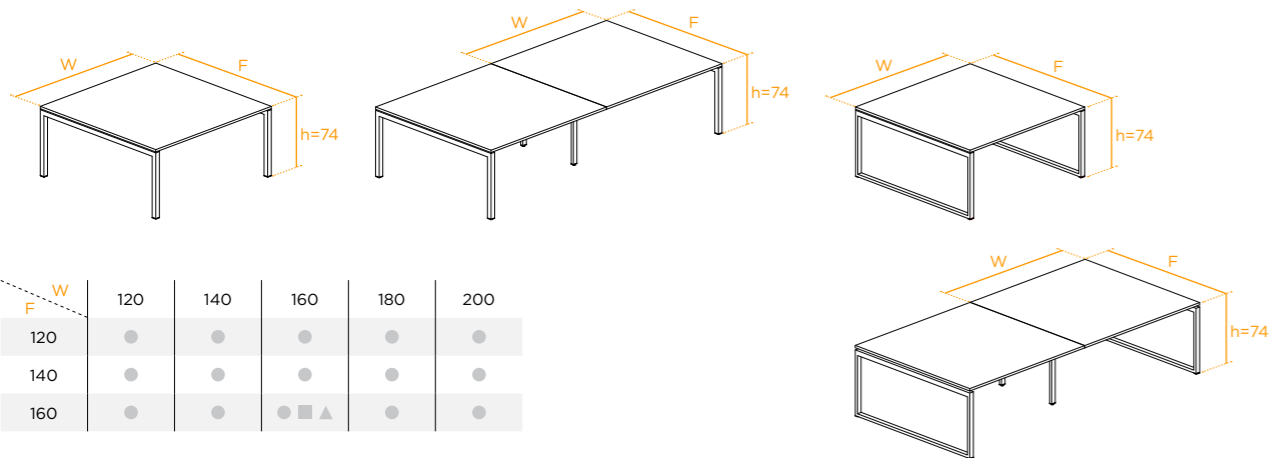

F \ W	120	140	160	180	200
120	●	●	●	●	●
140	●	●	●	●	●
160	●	●	●■▲	●	●

MESAS DE REUNIONES · MEETING TABLES · TABLES DE RÉUNIONS

MESA INDEPENDIENTE INDEPENDENT TABLE TABLE INDÉPENDANTE

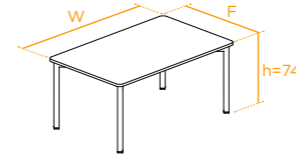

F \ W	80	100	120	140	160	180	200	220	240
80	●	●	●	●	●■▲	●■▲	●		
90	●	●	●	●	●	●■	●		
100		●	●	●	●	●	●■	●	
120			●	●	●	●	●	●	●■▲
140				●	●	●	●	●	●
160					●■▲	●	●	●	●

MESA COMPONIBLE MODULAR TABLE TABLE COMPOSABLE

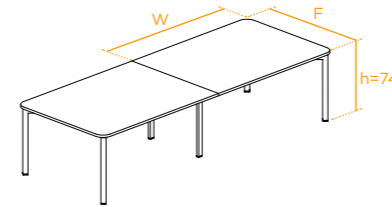

F \ W	120	140	160	180	200	220	240
120	●	●	●	●	●	●	●■▲
140		●	●	●	●	●	●
160			●■▲	●	●	●	●

MESAS DE DIRECCIÓN · MANAGEMENT DESK · TABLE DE DIRECTION

MESA INDIVIDUAL INDIVIDUAL DESK POSTE DE TRAVAIL INDIVIDUEL

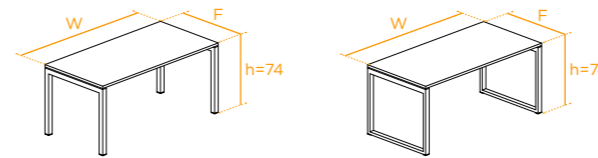

F \ W	100	120	140	160	180	200
60	●	●	●	●	●	●
80	●	●	●	●■▲	●■▲	●
100	●	●	●	●	●	●■▲

LEYENDA · KEY · LÉGENDE

OPCIONES DISPONIBLES
AVAILABLE OPTIONS
OPTIONS DISPONIBLES

■ Con ruedas
With castors · Avec des roulettes

▲ h=105

COMPLEMENTOS

ACCESORIES · ACCESOIRES

PANEL SEPARADOR · SEPARATION SCREEN · PANNEAU DE SÉPARATION

PANEL FRONTAL PARA MESA INDIVIDUAL (LAMINADO O TAPIZADO)

FRONTAL PANEL INDIVIDUAL DESK (LAMINATED OR UPHOLSTERED)

ECRAN DE SÉPARATION FRONTAL POUR POSTE INDIVIDUEL (STRATIFIÉ OU TAPISSÉ)

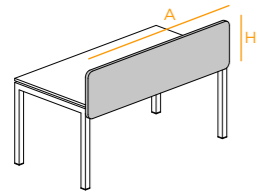

	80	100	120	140	160	180	200
A	●	●	●	●	●	●	●
H	●	●	●	●	●	●	●

PANEL FRONTAL PARA MESAS ENFRENTADAS (LAMINADO O TAPIZADO)

FRONTAL PANEL TO FACING DESK (LAMINATED OR UPHOLSTERED)

ECRAN DE SÉPARATION FRONTAL POUR POSTES FACE À FACE (STRATIFIÉ OU TAPISSÉ)

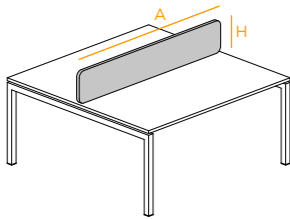

	120	140	160	180	200
A	●	●	●	●	●
H	●	●	●	●	●

ELECTRIFICACIÓN VERTICAL · CABLE RISER · ÉLECTRIFICATION VERTICALE

TOTEM

TOTEM

TOTEM

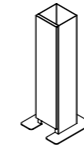

IMANTADA

MAGNETIC

AIMANTÉ



VERTEBRADA

VERTEBRATED

VERTÉBRÉ



TAPA REGISTRABLE EN PATA INTERMEDIA

ACCESS COVER ON MIDDLE LEG

COUVERCLE VISITABLE SUR PIED INTERMÉDIAIRE

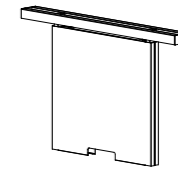

CERTIFICADOS DE LA EMPRESA

COMPANY'S CERTIFICATIONS · CERTIFICATIONS D'ENTREPRISE

Demostramos nuestro compromiso con las mejores prácticas a través de la certificación de Sistemas de Gestión ISO reconocidos en todo el mundo; estableciendo credibilidad y fiabilidad en nuestro sector.

We show our commitment to best practices through our ISO Management System certification, recognised the world over; establishing credibility and reliability in our industry.

Nous prouvons notre engagement pour les meilleures pratiques par le biais de la certification de Systèmes de Gestion ISO reconnus dans le monde entier ; ce qui nous permet d'établir la crédibilité et la fiabilité dans notre secteur.



Las evaluaciones de sostenibilidad empresarial reconocidas y fiables a escala mundial, cada vez son más importantes para nuestros clientes. Por ello; hemos obtenido la medalla de plata de Ecovadis.

Globally recognised and trusted business sustainability assessments are increasingly important to our customers. For this reason, we have secured the Ecovadis silver medal.

Les évaluations de durabilité d'entreprise reconnues et fiables à l'échelle mondiale sont de plus en plus importantes pour nos clients. C'est pourquoi, nous avons obtenu la médaille d'argent d'Ecovadis.



Con la certificación de Cadena de Custodia garantizamos el suministro de madera procedente de bosques gestionados para una explotación controlada y sostenible, evitando de esta forma la deforestación incontrolada y la tala ilegal.

With our Chain of Custody certification, we guarantee the supply of wood from managed forests for controlled and sustainable exploitation, thus avoiding uncontrolled deforestation and illegal logging.

Avec la certification de la Chaîne de Contrôle, nous garantissons de fournir du bois provenant de forêts gérées en vue d'une exploitation contrôlée et durable, en évitant ainsi la déforestation incontrôlée et l'abattage illégal.



Hemos sido auditados por AFNOR en materia de RSE; consiguiendo el sello "Responsability Europe" y tomando como referencia la etiqueta Engagé RSE.

We have been audited by AFNOR for CSR; earning the "Responsability Europe" label and taking the RSE Engagé label as a reference.

Nous avons été contrôlés par AFNOR en matière de RSE et avons ainsi obtenu le label « Responsibility Europe » et prise comme référence l'étiquette Engagé RSE.



SOBRE NOSOTROS

ABOUT US · NOUS CONNAÎTRE

Dynamobel es una empresa europea de más de 60 años fabricando muebles innovadores para espacios de trabajo.



SOMOS EL MEJOR ALIADO PARA LOS PROFESIONALES DE NUESTRA INDUSTRIA

Estudios de Arquitectura, consultoras de espacios de trabajo, expertos en Interiorismo y Decoración, distribuidores de muebles y empresas que buscan potenciar sus lugares de trabajo como oficinas.

WE ARE THE BEST PARTNER FOR PROFESSIONALS IN THE INDUSTRY

Architecture studios, workplace consultants, interior designers and decorators, furniture retailers and firms seeking to enhance their office spaces.

NOUS SOMMES LE MEILLEUR ALLIÉ POUR LES PROFESSIONNELS DE NOTRE INDUSTRIE.

Des études d'architecture, des cabinets-conseils d'espaces de travail, des experts en architecture d'intérieur et décoration, des distributeurs de meubles et des entreprises qui cherchent à renforcer leurs lieux de travail en tant que bureaux



INNOVACIÓN

Seguimos las novedades y actualidad del sector para ofrecer a nuestros clientes las últimas tendencias en muebles para espacios de trabajo. Escuchamos al sector, lo fabricamos y lo ofrecemos. Un proceso de fabricación, en el que contamos con la aportación creativa de reconocidos diseñadores así como el equipo de investigación de Dynamobel, entre otros departamentos, y con el que logramos estar en la cresta de la ola de la Innovación.

INNOVATION

We follow all the news and developments in the industry so we can offer our customers the latest trends in workspace furniture. We listen to what the industry is doing, manufacture it and make it available. Our manufacturing process involves creative contributions from renowned designers and the Dynamobel research team, together with other departments, to keep us on the crest of the wave in terms of innovation.

INNOVATION

Nous suivons les nouveautés et l'actualité du secteur pour offrir à nos clients les dernières tendances en meubles pour espaces de travail. Nous écoutons le secteur, nous le fabriquons et le proposons. Un processus de fabrication, pour lequel nous recevons l'apport créatif de designers renommés ainsi que de l'équipe de recherche de Dynamobel, entre autres départements, et grâce auquel nous sommes parvenus à être sur la crête de la vague de l'innovation.

Dynamobel is a European company with more than 60 years' experience making innovative furniture for workspaces.

Dynamobel est une entreprise européenne depuis plus de 60 ans d'expérience dans la fabrication de meubles innovants pour les espaces de travail.



MÁS DE 80.000 METROS CUADRADOS DE FÁBRICA

Nuestro equipo de profesionales altamente cualificados, de cerca de 300 empleados, trabaja en las diferentes áreas de productos y departamentos que componen y dan vida a la sede principal de Dynamobel en España (Peralta).

MORE THAN 80,000 SQUARE METRES OF FACTORY FLOOR SPACE

Our team of almost 300 highly qualified professionals work in the different product areas and departments which make up and bring life to Dynamobel's headquarters in Peralta, Spain.

PLUS DE 80 000 MÈTRES CARRÉS D'USINE

Notre équipe de professionnels hautement qualifiés, de près de 300 employés, travaille dans les différentes catégories de produits et départements qui composent et donnent vie au siège principal de Dynamobel en Espagne (Peralta).

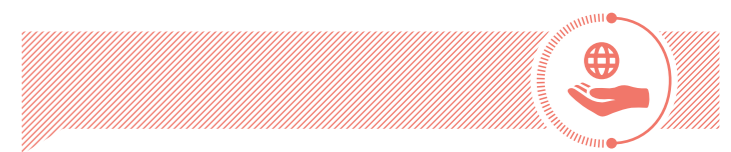

SOLUCIONES INTEGRALES Y CALIDAD EUROPEA

Nuestros productos fusionan dos piezas clave, estética (diseño) y funcionalidad, que son hoy garantía de calidad. Además, gracias a las diferentes filiales de Dynamobel y nuestra estructura comercial por el mundo, tenemos una visión internacional de la industria. Somos así un equipo de más de 500 personas trabajando desde 10 países, siendo España el país en el que nació la empresa.

COMPREHENSIVE SOLUTIONS AND EUROPEAN QUALITY.

Our products combine two key factors, aesthetics (design) and functionality, now a guarantee of the quality we offer. And thanks to Dynamobel's various subsidiaries and our worldwide commercial structure, we have an international vision of the industry. This means that while Spain is where the company came into being, we now rely on a team of over 500 people working from 10 different countries.

SOLUTIONS COMPLÈTES ET QUALITÉ EUROPÉENNE

Nos produits fusionnent deux pièces clés, l'esthétique (design) et la fonctionnalité, qui permettent aujourd'hui de garantir la qualité. Par ailleurs, grâce aux différentes filiales de Dynamobel et à notre structure commerciale dans le monde, nous avons une vision internationale de l'industrie. Nous sommes ici une équipe de plus de 500 personnes qui travaillent de 10 pays, l'Espagne étant le pays où est née l'entreprise.

DIRECCIONES

ADRESSES · DIRECTIONS

HEADQUARTERS
Ctra. Madrid km 24
31350 Peralta. Navarra, Spain
T +34 948 750 000
info@dynamobel.com

MADRID
Calle Julián Camarillo 21, Local 4
28037 Madrid, Spain
T +34 913 040 868
info@dynamobel.com

PARIS
32, rue Charles Baudelaire
75012 Paris, France
T +33 7 84 57 62 32
info.france@dynamobel.com

LONDON
30 Farringdon Lane
EC1R 3AW London, UK
T +44 73 4089 9972
info@dynamobel.com

www.dynamobel.com



Consulte el código QR para obtener más información sobre nuestras delegaciones y showrooms; o [pincha aquí](#).



Scan the QR code for more information about our sales offices and showrooms; or [click here](#).



Consultez le code QR pour obtenir plus de renseignements sur nos délégations et salles d'exposition; ou [cliquez ici](#).

NOTA

Las imágenes que se presentan en este catálogo son muestras de producto diseñado por Dynamobel que está sujeto a posibles variaciones con el fin de aportar nuevas soluciones o mejoras en el mismo. En ocasiones puede que formen parte de un proyecto con unos requerimientos especiales para su desarrollo y por el que no implica compromiso tácito por parte de Dynamobel. Consulte con nuestro equipo comercial cualquier duda sobre el producto exhibido.

© Dynamobel.
Reservados todos los derechos.
Queda prohibida la reproducción total o parcial de los contenidos.

NOTE

The images shown in this catalogue are samples of products designed by Dynamobel. These samples are subject to changes in order to provide new solutions or make improvements. In some cases, they may be part of a project with special requirements for implementation and do not imply any tacit commitment on the part of Dynamobel. Consult our sales teams about any queries you may have regarding the products shown.

© Dynamobel.
All rights reserved.
Total or partial reproduction of the contents is prohibited.

NOTE

Les images présentées dans ce catalogue sont des échantillons de produit conçu par Dynamobel qui est soumis à des variations possibles afin d'y apporter de nouvelles solutions ou amélioration. Il est possible qu'elles fassent partie d'un projet avec des exigences spéciales pour son développement et pour lequel cela n'implique pas d'engagement tacite de la part de Dynamobel. Veuillez consulter notre équipe commerciale pour toute question sur le produit exposé.

© Dynamobel.
Tous droits réservés.
La reproduction totale ou partielle des contenus est interdite.

SÍGUENOS EN NUESTRAS REDES SOCIALES

Si quieres estar al día de nuestras novedades, buscar inspiración o simplemente tener la información más a mano, síguenos en las siguientes redes sociales y entra a formar parte de nuestra comunidad de seguidores.

FOLLOW US ON OUR SOCIAL MEDIA

If you want to keep up with all our news, look for inspiration or simply have information on us more at hand, follow us on the following social networks and join our community of followers.

SUIVEZ-NOUS SUR NOS RÉSEAUX

Si vous souhaitez être au courant de nos nouveautés, chercher de l'inspiration ou simplement avoir les informations plus à portée de la main, suivez-nous sur les réseaux sociaux suivants et venez faire partie de notre communauté de followers.





TEC

desk / mesa / table



dynamobel

Nos salimos de la estructura rígida de muchas empresas del sector en el que se imponen soluciones estándar sin cuestionarse las limitaciones que éstas imponen en las buenas ideas.

Nuestro propósito es ir más allá, un paso por delante, porque creemos que las buenas ideas merecen más que una solución masiva.

Trabajamos por entender a los creadores y explorar formas de resolver sus obras, que ofrezcan un adecuado equilibrio entre personalización e industrialización. Las buenas ideas no comprometen forma ni función. Defenderemos esto ante todo.

We are breaking out of the rigid structure through which many companies in the sector impose standard solutions without questioning the constraints these place on good ideas.

Our aim is to venture beyond, stay one step ahead, because we believe that good ideas deserve more than a simple, all-embracing solution.

We work to understand designers and look into ways of solving their work, providing a suitable balance between customisation and industrialisation. Good ideas do not compromise form or function. We will defend that come what may.

Nous sommes sortis de la structure rigide de nombreuses entreprises du secteur dans lequel s'imposent des solutions standard sans qu'on se pose la question des limitations que celles-ci imposent aux bonnes idées.

Nous voulons aller plus loin, parce que nous croyons que les bonnes idées méritent autre chose qu'une solution massive.

Nous travaillons pour comprendre les créateurs et explorer des façons de résoudre leurs oeuvres, qui offrent un équilibre approprié entre personnalisation et industrialisation.

Les bonnes idées n'engagent ni forme ni fonction. C'est ce que nous défendons avant tout.



España



españa,
technology
for life.